



ООО "БалтПромАрматура"

www.bpaspb.ru



Заглушки для трубопроводной арматуры



www.bpaspb.ru



www.bpaspb.ru

www.bpaspb.ru

Рис. 1

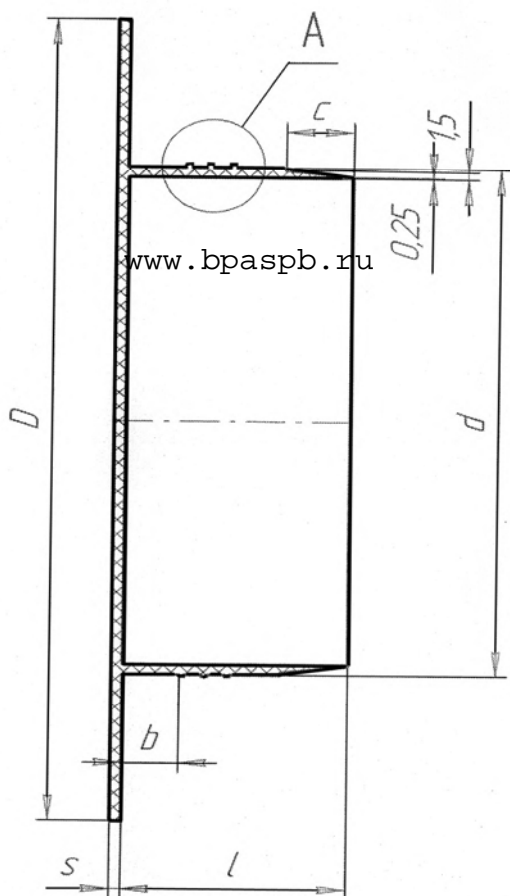

www.bpaspb.ru

A (2:1)

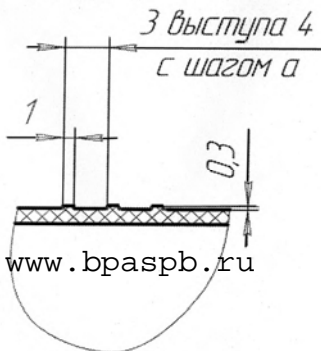

www.bpaspb.ru

Рис. 2

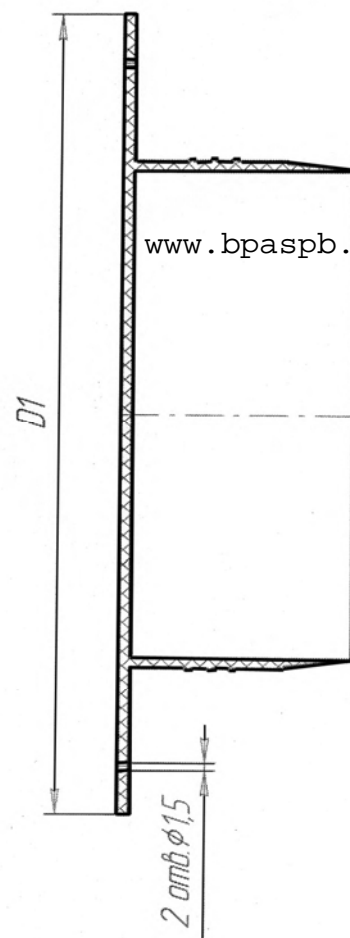

www.bpaspb.ru

Обозначение	Рис.	Ду арматуры	Размеры, мм								Масса, кг	Перв. применение	Материал
			D	D ₁	d	l	S	a	b	C			
2607.05321.302-13	1	100	168	158±0,8	100,5+0,5	40	2	4	10	12	0,11	С96393	Полиэтилен 15803-020 ГОСТ 16337-77
	2												

Заглушки для трубопроводной арматуры DN 25 - 200

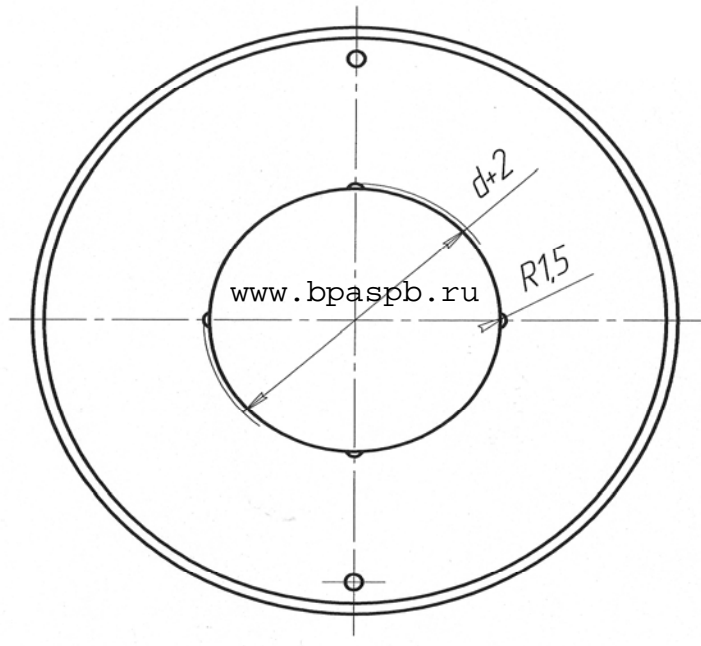
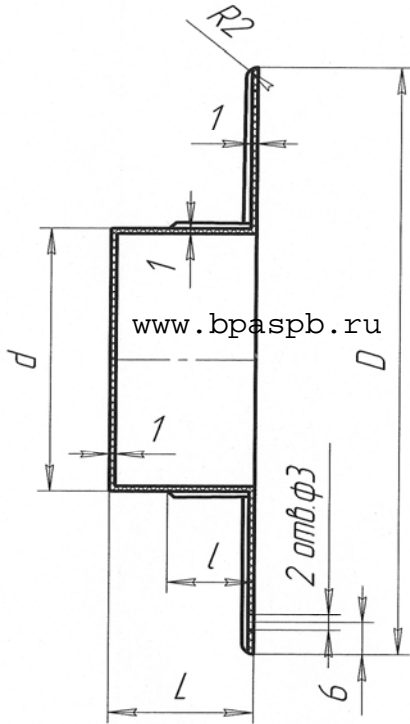

Обозначение	Диаметр арматуры	Размеры, мм				Масса, кг	Перв. применение
		d	D	L	l		
2607.404324.109-06	50	50,5	112	25	15	0,017	C96531-050
-12	80	80,5	150	30	19	0,048	C96593-080
-17	125	126				0,045	C96531-050
-18	150	150,5	175			0,060	
-20	200	200,5	230			0,100	

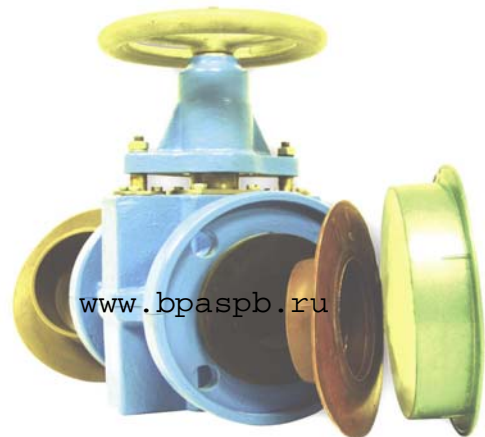
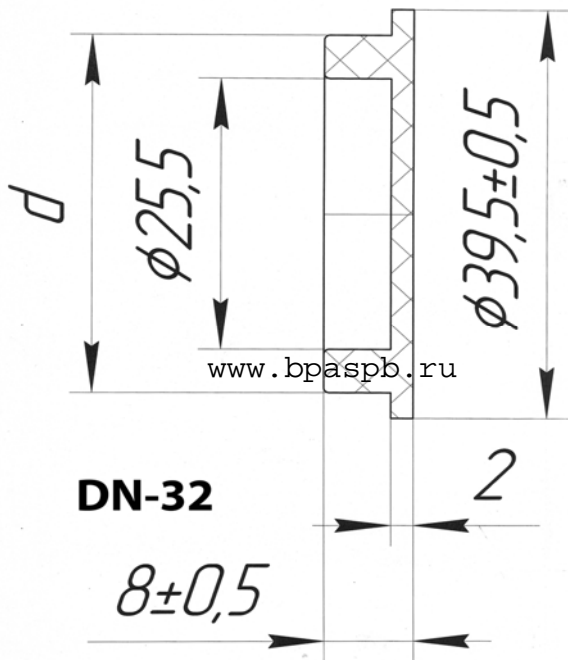
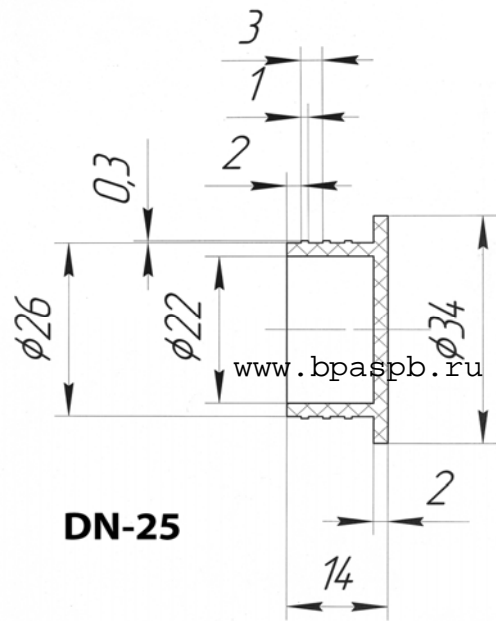

Обозначение	d, мм	Масса, кг	Первичное применение
БПА 98000-032.16	33,8	0,0047	БПА 98000-032
-01	33,5	0,0044	П 26523-032
-02	32	0,004	